

GE KISS Zuleitungen Bedienungsanleitung

Funktionsbeschreibung Allgemeine Informationen

Das GE Healthcare Elektrodenapplikationssystem KISS™ wird zur Unterstützung bei der Anwendung von EKG-Elektroden für die Erfassung von Ruhe- und Belastungs-EKGs verwendet. Das System ist unter ergonomischen Gesichtspunkten optimal geeignet.

Die Elektrodenzuleitungen werden über einen zentralen Elektrodenverteiler zu einem gemeinsamen Stammkabel geführt. In die Elektroden - und das Stammkabel - ist der Anschluss für den pneumatischen Schlauch integriert.

Je nach verwendetem EKG-Rekorder und Erfassungsmodul stehen verschiedene Geräteversionen zur Verfügung.

Eine Option für das Elektrodenanwendungssystem KISS™ umfasst einen Ständer mit einem ausziehbaren, in Länge und Höhe verstellbaren Schwenkarm zur Installation auf einem GE Healthcare Instrumentenwagen. Mit dem im Zubehör-Kit enthaltenen Halterungen kann das System an einer Wand oder auf einem Gerätetisch montiert werden.

Eine elektrisch betriebene Absaugpumpe, eingebaut im EKG-Rekorder / Belastungssystem oder in einem Systemnetzteil, erzeugt einen konstanten Unterdruck, der Unterdruckregler im Verteiler ermöglicht eine kontrollierte Anpassung.

Der Unterdruck kann gemäß der gewünschten Anwendung in einem Bereich von 80 bis 220 mbar eingestellt werden.

Die Absaugpumpe arbeitet nur dann, wenn nach dem Anbringen der Elektroden ein Unterdruck aufgebaut werden muss oder wenn ein Druckverlust bereits angebrachter Elektroden ausgeglichen werden muss. Dies ermöglicht die Verwendung einer leisen Pumpe mit geringer Wattzahl.

Das Netzteil versorgt die Saugpumpe mit Netzspannungen von 110 V bis 240 V.

Die Silber/Silberchlorid-Elektroden werden durch kurzes Drücken auf den Saugnapf an der Untersuchungsstelle angesaugt. In der Elektrodenzuleitung öffnet sich ein Ventil, das die Erzeugung von Unterdruck ermöglicht.

Bedienelemente und Bauteile des Systems

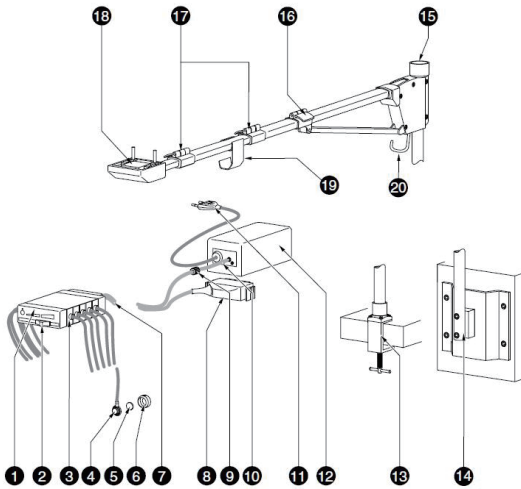

Anwendungssystem KISS und Ständer

Artikel	Beschreibung	Artikel	Beschreibung
1	Elektrodenverteiler	11	Stromanschluss für Pumpenmodul
2	Unterdrucksteuerung	12	Pumpenmodul
3	Elektrodenzuleitung mit Ventil	13	Schraubklemme für die Befestigung des Ständers an der Tischplatte
4	Silber-Silberchlorid-Elektrode	14	Wandhalterung für den Ständer
5	Filterscheibe => Elektrode	15	Ständeraufsatz mit Halteschraube, zur Aufnahme der Kontaktsprühflasche
6	Saugnapf => Elektrode	16	Arretierung zum Einstellen der Höhe des Schwenkarms
7	Anschlusskabel für Elektrokardiograph und Pumpe (Stammkabel)	17	Arretierung zum Einstellen der Länge des Schwenkarms
8	Anschluss für den Elektrokardiographen	18	Halterung für Elektrodenverteiler
9	Luer-Lock-Anschluss für die Absaugpumpe	19	Aufhänger für Elektrodenzuleitung
10	Verlängerungsrohr	20	Aufhänger für Stromkabel

Reinigung und Desinfektion des Patienten und der Zuleitungen

Trennen Sie die Kabel vor der Reinigung und Desinfektion vom System.
Reinigen Sie die Kabel mit einem mit Seifenwasser angefeuchteten Tuch. Verwenden Sie ein Desinfektionsmittel zur Desinfektion der Zuleitungen und Kabel.

VORSICHT:
SCHÄDEN DER AUSRÜSTUNG - Tauchen Sie die Zuleitungen unter keinen Umständen in die Reinigungslösung oder das Desinfektionsmittel ein, denn selbst wenn das System nicht unter Unterdruck stünde, würde die Flüssigkeit in das System eindringen, die Filterscheiben beschädigen und das pneumatische System verstopfen.

Reinigung der Elektroden und Elektrodenpflege

Für eine gründliche Reinigung kann das Elektrodenkabel (3) von der Elektrode (4) abgezogen werden. Dabei ist es praktisch, den Kabelstecker abzuziehen.

Der Saugnapf (6) kann nun von der Elektrode entfernt werden. Dadurch erhalten Sie Zugang zur Filterscheibe (5), die Sie austauschen können.

Die Oberfläche von Elektroden mit leichten Verunreinigungen können Sie mit einem mit Wasser und Reinigungsmittel angefeuchteten Tuch reinigen.

VORSICHT:
GERÄTEBESCHÄDIGUNG - Kratzen Sie die Elektroden nicht mit Metallgegenständen ab. Die Silber-Silberchlorid-Struktur könnte dadurch beschädigt werden und ihre stabilisierende Wirkung auf die Elektrodenoberfläche verlieren.

Um die Elektroden zu desinfizieren, wischen Sie sie mit einem mit 80%igem Alkohol befeuchteten Tuch ab. Sie können alle alkoholhaltigen Desinfektionsmittel zur Desinfektion verwenden.

VORSICHT:
SCHÄDEN DER AUSRÜSTUNG - Tauchen Sie die Elektroden nach der Verwendung nicht in die Reinigungslösung ein. Die in das

Unterdrucksystem eindringende Flüssigkeit würde die Filterscheibe durchtränken und somit verderben. Tauschen Sie bei einem häufig verwendeten System die Filterscheiben einmal pro Woche aus!

Auswechseln der Zuleitungen

Die Zuleitungen unterliegen einem gewissen Verschleiß und können daher ausgetauscht werden. Die Zuleitungen sind ohne die Elektroden als Ersatzteil erhältlich.

Die Zuleitungen sind zum einfachen Austauschen in den Verteilerkopf eingesteckt. Wenn Sie die Zuleitung entfernen, ziehen Sie am Stecker. Verwenden Sie beim Einstecken einer neuen Zuleitung keine Gewalt; die pneumatischen und elektrischen Steckverbindungen könnten beschädigt werden.

Ersatzteilliste

Einzelleitungen für KISS und KISS Multilead

X-GEK -127 SC -C1	Zuleitung C1
X-GEK -127 SC -C2	Zuleitung C2
X-GEK -127 SC -C3	Zuleitung C3
X-GEK -127 SC -C4	Zuleitung C4
X-GEK -127 SC -C5	Zuleitung C5
X-GEK -127 SC -C6	Zuleitung C6
X-GEK -147SC -F	Zuleitung F
X-GEK -147SC -L	Zuleitung L
X-GEK -147SC -R	Zuleitung R
X-GEK -147SC -N	Zuleitung N
GEK10 -AD -I	Stammkabel für KISS mit 10 Zuleitungen, Standard
Y05 -T286	Saugelektrode für GE KISS Filterscheibe

Umgebung













Betrieb
• Temperatur zwischen +10 und +40 °C
• Relative Feuchtigkeit zwischen 25 und 95 %, nicht kondensierend
• Luftdruck zwischen 700 und 1.060 hPa

Lagerung und Transport
• KISS ohne Pumpe
Temperatur zwischen +5 °C und +45 °C
• Relative Luftfeuchtigkeit zwischen 10 und 95 %, nicht kondensierend
• Luftdruck zwischen 500 und 1.060 hPa

Gewicht
• Elektrodenhalter mit 10 Elektroden ca. 800 g
Unterdruckeinstellung für Pumpenmodul stufenlos zwischen 80 und 220 mbar einstellbar; in Stellung  Unterdruck < 30 mbar.

Länge der Elektrodenzuleitungen Extremitäten 140 cm Thorax 120 cm.
Länge des Unterdruckschlauches, der an eine separate Pumpe oder ein EKG-Gerät angeschlossen ist: 270 cm.

Erklärung der Symbole

Vorsicht	Chargennummer	Hersteller	Latexfrei	Siehe Gebrauchsanweisung	Trocken lagern
					
Elektrische und elektronische Altgeräte	Herstellungsdatum	Katalognummer	Bevollmächtigter in der Europäischen Gemeinschaft	Vor Sonnenbestrahlung schützen	Minimale/maximale Temperatur
					



Unimed Medical Supplies, Inc

Bld#8, Nangang 3rd Industrial Park, Tangtoui, Shiyuan, 5181108
Shenzhen, People's Republic of China
Tel: (86-755) 26695165 Fax: +86 755 26697984
Web: www.unimed.cn Email: info@unimed.cn

REF: Y07-M197
Rev.: A0



Obelis s.a.
Prachtstraße General Wahls 53,
1030 Brüssel, BELGIEN
Tel: +(32) 2. 732.59.54
Fax: +(32) 2.732.60.03
E-Mail: mail@obelis.net



GE KISS Leadwires Instructions For Use

Functional Description General Information

The GE Healthcare Electrode Application System KISS™ is used to assist in the application of ECG electrodes for the acquisition of resting and exercise ECGs. The system is optimally suited from an ergonomic viewpoint.

The electrode leads are conducted to a common trunk cable via a central electrode distributor. Integrated in the electrodes - and trunk cable - is the pneumatic tubing connector.

A number of instrument versions are available to match the ECG recorder and acquisition module used.

An option for the electrode application system KISS™ comprises a pole with an extendible swivel arm adjustable in length and height for installation on a GE Healthcare instrument cart. With the brackets provided in the accessory kit, the system can be mounted to a wall or on an instrument table.

An electrically operated suction pump, installed in the ECG recorder / stress system or in a system power supply unit generates a constant negative pressure, the negative pressure controller in the distributor enabling controlled adjustment.

The negative pressure can be adjusted within a range of 80 to 220 mbar in accordance with the required application.

The suction pump only operates when negative pressure must be created after attaching the electrodes or when a loss in pressure for electrodes already attached has to be compensated for. This permits the use of a quiet, low Watt rating pump.

The power supply unit supplies the suction pump with mains voltages from 110V to 240 V.

The silver/silver chloride electrodes are attached by suction by pressing briefly on the suction cup at the application site. A valve opens in the electrode lead, enabling the generation of negative pressure.

Operating Controls and System Components

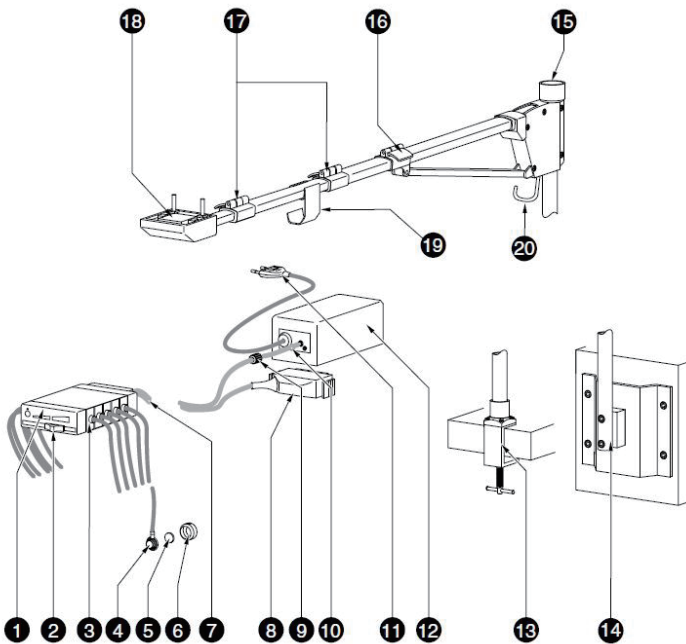

Application System KISS and pole

Item	Description	Item	Description
1	Electrode distributor	11	Power connector for pump module
2	Negative pressure control	12	Pump module
3	Electrode leads with valve	13	Screw clamp for fixation of pole to table top
4	Silver silver chloride electrode	14	Wall-mount facility for pole
5	Filter disk => electrode	15	Pole top with retaining screw, accommodates contact spray bottle
6	Suction cup => electrode	16	Locking catch to adjust the height of the swivel arm
7	Electrocardiograph and pump connecting cable (trunk cable)	17	Locking catch to adjust the length of the swivel arm
8	Connector for electrocardiograph	18	Bracket for electrode distributor
9	Luer-Lock connector for suction pump	19	Electrode lead hanger
10	Extension tube	20	Power cord hanger

Cleaning and Disinfecting the Patient and Leadwires

Disconnect the cables from the system before cleaning and disinfecting them.

Clean the cables with a cloth moistened with soap water. Use a disinfectant for disinfection of the leadwires and cables.

CAUTION:
EQUIPMENT DAMAGE - Under no circumstances should leadwires be immersed in the cleaning solution or disinfectant. Even if the system were not under negative pressure, the liquid would enter the system, spoiling the filter disks and clogging the pneumatic system.

Cleaning Electrodes and Electrode Cable

For a thorough cleaning the electrode cable (3) can be disconnected from the electrode (4). When doing this it is practical to disconnect the cable plug.

The suction cup (6) can now be removed from the electrode. This permits access to the filter disk (5), which can be replaced.

The surface of electrodes with minor contamination can be cleaned with a cloth moistened with water and detergent.

CAUTION:
EQUIPMENT DAMAGE - Do not scrape electrodes with metal objects. The silver-silver chloride structure could be damaged by this and lose its stabilizing effect on the electrode interface.

To disinfect the electrodes, wipe them down with a cloth moistened with 80% alcohol. All disinfectants containing alcohol can be used for disinfection.

CAUTION:

EQUIPMENT DAMAGE - After use do not immerse the electrodes into the cleaning solution. The liquid entering the negative pressure system would soak and hence spoil the filter disk.

For a system in frequent use replace the filter disks once a week!

Replacing Leadwires

The leadwires are subject to wear and tear and, therefore, they can be replaced. The leadwires are available without the electrodes as spare parts.

The leadwires are plugged into the distributor head for easy replacement. When removing the lead pull on the plug. When plugging in a new lead do not use force; the pneumatic and electrical plug-in connectors could become damaged.

Spare Parts List

Single Leadwires for KISS and KISS Multilead

X-GEK-127SC-C1	Leadwire C1
X-GEK-127SC-C2	Leadwire C2
X-GEK-127SC-C3	Leadwire C3
X-GEK-127SC-C4	Leadwire C4
X-GEK-127SC-C5	Leadwire C5
X-GEK-127SC-C6	Leadwire C6
X-GEK-147SC-F	Leadwire F
X-GEK-147SC-L	Leadwire L
X-GEK-147SC-R	Leadwire R
X-GEK-147SC-N	Leadwire N
GEK10-AD-I	Trunk cable for 10-lead KISS, standard
Y05-T286	Suction electrode for GE KISS
	Filter disk

Environment

Operation

- temperature between +10 to +40 °C
- relative humidity between 25 and 95%, non-condensing
- atmospheric pressure between 700 and 1060 hPa

Storage and transport

- KISS w/o pump:
Temperature between +5°C and +45°C
- relative humidity between 10 and 95%, non-condensing
- atmospheric pressure between 500 and 1060 hPa

Weight

- electrode distributor with 10 electrodes approx. 800 g













Negative pressure adjustment for pump module continuously adjustable between 80 and 220 mbar; in position

⊖ negative pressure < 30 mbar.

length of electrode leads limbs 140 cm chest 120 cm.

length of negative pressure tube connected to separate pump or ECG Device: 270 cm.

Symbol explanation

Caution	Lot number	Manufacturer	Latex free	See the instructions
				
Waste Electrical and Electronic Equipment	Date of manufacture	Catalogue number	Authorized representative in the European Community	Keep away from sunlight
				
Keep dry	Minimum/Maximum Temperature			
				



Unimed Medical Supplies, Inc

Bld#8, Nangang 3rd Industrial Park, Tangtuo, Shiyuan, 518108
ShenZhen, People's Republic of China
Tel: (86-755) 26695165 Fax: +86 755 26697984
Web: www.unimed.cn Email: info@unimed.cn

REF: Y07-M197
Rev.: A0



Obelis s.a.
Boulevard Général Wahis 53,
1030 Brussels, BELGIUM
Tel: +(32) 2. 732.59.54
Fax: +(32) 2.732.60.03
E - Mail : mail@obelis.net

